

Neo Park

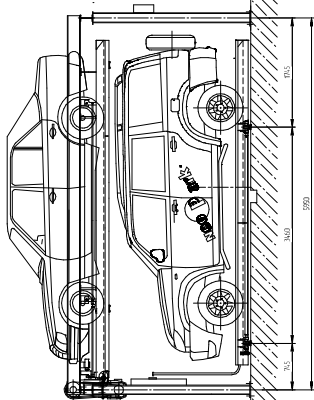

Дата	01	02
Исполнение: изменение от	20	03

● - место установки знака 5010

Наименование	Исполнение знака, его обозначения	ИЗ
Знак 5.10.10.1	11	102

1. Определить место, время, приоритеты и форму организации знака в проекте.
2. Определить, сколько знаков на одну категорию, сколько знаков на группу.
3. Определить, сколько знаков для каждой категории, сколько знаков на группу.
4. Определить, сколько знаков для каждой категории, сколько знаков на группу.
5. Определить, сколько знаков для каждой категории, сколько знаков на группу.
6. Определить, сколько знаков для каждой категории, сколько знаков на группу.
7. Определить, сколько знаков для каждой категории, сколько знаков на группу.

№	1	2
Итого	1	2

Neo Park

Neo Park

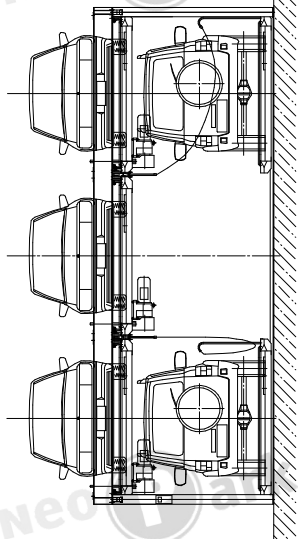

Neo Park

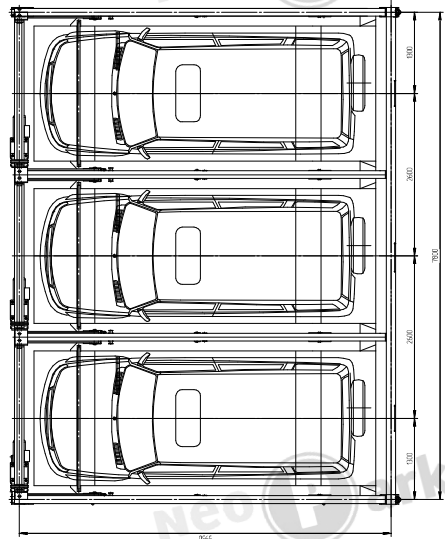

Neo Park

Neo Park

Разрез 1-1

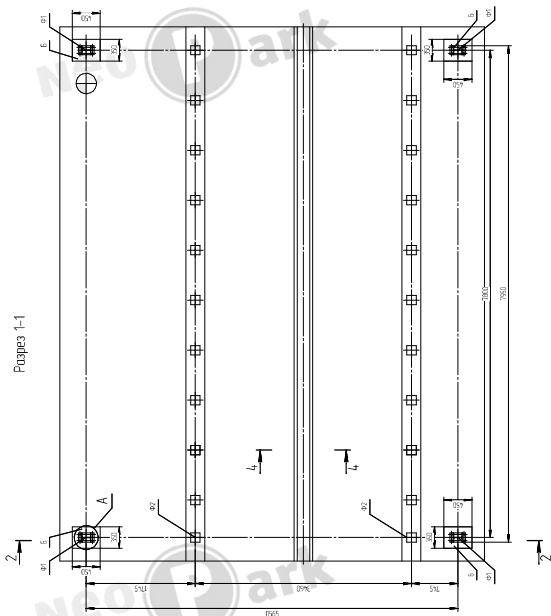

A(15)

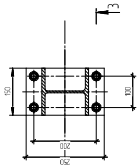

3f

Разрез 3-3

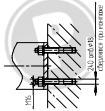

Разрез 4-4, 1110°

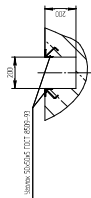

Разрез 2-2 (120)°

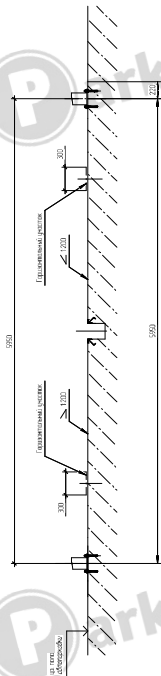

№	Изм.	Доработка	Исполнитель